

DODATOK č. 1
k ZMLUVE O DIELO č. S1500526
uzatvorená podľa par.536 a nasl. Obchodného zákonníka
medzi týmito zmluvnými stranami

1.Objednávateľ: Obec Velčice

Zastúpený : Ing. Ľubomír Gahír, starosta obce
Sídlo / bytom : Obecný úrad, Velčice 73, 951 71 Sľažany
IČO / nar. : 0000308544
DIČ : 2021038052
IČ DPH : -----
Banka : VÚB, a.s.
Číslo účtu : IBAN: SK410200000000030520162

2.Zhotoviteľ : ANEKO SK, a.s.

Zastúpený : Jaroslav Novota, Jozef Stolár - predstavenstvo
Sídlo : Bernolákova 57, 953 01 Zlaté Moravce
IČO : 36534668
DIČ : 2020146348
IČ DPH : SK2020146348
Banka : ČSOB a.s. - Zlaté Moravce
Číslo účtu : SK257500000004003285820 SWIFT: CEKOSKBX
Zapísaný : Obchodný register OS Nitra, oddiel:Sa, vložka č.10486/N.

Osoba(y) oprávnená(é) konať vo veciach zmluvných : Jaroslav Novota
Osoba(y) oprávnená(é) konať vo veciach technických :

článok. I.
Predmet plnenia

1.1.

Predmetom tejto zmluvy je záväzok zhotoviteľa na výrobu a montáž plastových a/alebo hliníkových okien/dverí podľa individuálnych požiadaviek objednávateľa vyšpecifikovaných v bode 1.2. tohto článku a záväzok objednávateľa toto dielo prevziať a zaplatiť zaň dohodnutú cenu uvedenú v článku II. bode 2.2.

1.2.

Položky:

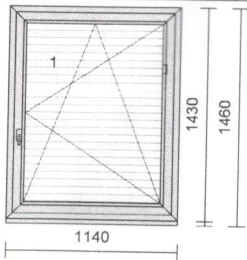
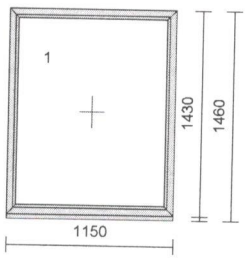
Pozícia	Množstvo	Popis	Cena po zľave	Cena * ks
1 	8 ks	séria: Extra Class (S8000) rám: 8001 - tesnenie čierne farba: 0001, biela krídlo č. 1 systém kovanie 8095 otv.skl.-pravé sklo: NR CP.U. N 2sklo Ug=1,1 rozšírenie: podkladový profil 30 mm / 5K farba kľučky: biela typ kľučky: K Atlanta 7/35 sec.	výška kľučky 500 mm	
			88,77 EUR	710,16 EUR
	8 ks	Žalúzia celotieniaca, lamela 25mm farba lamely: lamela: strieborná farba ovládania: rebrík: biela retiazka: biela nosník, farba: nosník: valcovaný plech farba: biela pole č. 1 šířka 908 výška 1198 ovládanie R		
	8 ks	Parapet AL 1mm, 195mm, biela(9016)	9,72 EUR	77,76 EUR
	8 ks	Parapet PVC, 250mm, biela	6,43 EUR	51,44 EUR
			5,40 EUR	43,20 EUR
2 	18 ks	séria: Extra Class (S8000) rám: 8001 - tesnenie čierne farba: 0001, biela krídlo č. 1 systém kovanie FIB Pevné bez krídla sklo: NR CP.U. N 2sklo Ug=1,1 rozšírenie: podkladový profil 30 mm / 5K	výška kľučky	
			55,69 EUR	1002,42 EUR
	18 ks	Parapet AL 1mm, 195mm, biela(9016)	6,46 EUR	116,28 EUR
	18 ks	Parapet PVC, 250mm, biela	5,44 EUR	97,92 EUR

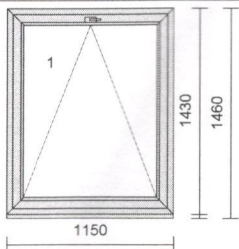
Pozícia	Množstvo	Popis	Cena po zľave	Cena * ks
3 	4 ks	séria: Extra Class (S8000) rám: 8001 - tesnenie čierne farba: 0001, biela krídlo č. 1 systém kovanie 8095 sklopné sklo: NR CP.U. N 2sklo Ug=1,1 rozšírenie: podkladový profil 30 mm / 5K	výška klučky 517 mm	
			85,88 EUR	343,52 EUR
	4 ks	Parapet AL 1mm, 195mm, biela(9016)		
			6,46 EUR	25,84 EUR
	4 ks	Parapet PVC, 250mm, biela		
			5,44 EUR	21,76 EUR
	4 ks	Pákový ovládač (1000-2400) - biela		
			56,29 EUR	225,16 EUR
	4 ks	Flexibilné tiahlo 700mm; biela		
			50,32 EUR	201,28 EUR
4 	10 ks	séria: Extra Class (S8000) rám: 8001 - tesnenie čierne farba: 0001, biela krídlo č. 1 systém kovanie 8095 otv.sk. -prave 2 8095 sklopné sklo: 2 * NR CP.U. N 2sklo Ug=1,1 rozšírenie: podkladový profil 30 mm / 5K farba kľučky: biela typ kľučky: K Atlanta 7/35 sec.	výška klučky 500 mm 522 mm	
			147,05 EUR	1470,50 EUR
	10 ks	Parapet AL 1mm, 195mm, biela(9016)		
			6,50 EUR	65,00 EUR
	10 ks	Parapet PVC, 250mm, biela		
			5,48 EUR	54,80 EUR

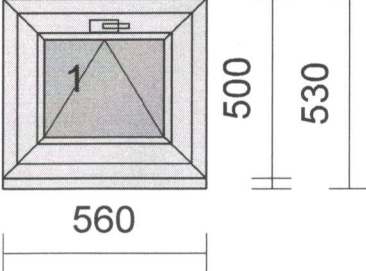
Pozícia	Množstvo	Popis	Cena po zľave	Cena * ks
5	7 ks	 <p>séria: Extra Class (S8000) rám: 8001 - tesnenie čierne farba: 0001, biela krídlo č. 1 systém kovanie výška klučky 8095 sklopné 222 mm sklo: Standard spec. sklo 1000 Dubová kôra číra (č.105) 4mm rozšírenie: podkladový profil 30 mm / 5K farba kľučky: biela typ kľučky: K Atlanta 7/35 sec.</p>	56,81 EUR	397,67 EUR
	7 ks	Parapet AL 1mm, 195mm, biela(9016)	4,15 EUR	29,05 EUR
	7 ks	Parapet PVC, 250mm, biela	3,04 EUR	21,28 EUR

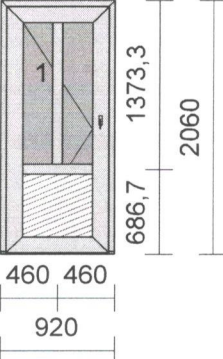
6	3 ks	 <p>séria: Extra Class (S8000) rám: 8012_SW7481 - tesnenie čierne farba: 0001, biela krídlo č. 1 systém kovanie výška klučky 8042HT VD Z-TF ľavé DM45 2MF-2i.S. 1050 mm sklo: Standard spec. sklo 1000 Dubová kôra číra (č.105) 4mm 1000 Dubová kôra číra (č.105) 4mm SenPVC příčky: 2 * 8039 farba kľučky: biela typ kľučky: K Atlanta 7/35 sec.</p>	419,21 EUR	1257,63 EUR
	3 ks	Kľučka-kľučka Atlanta LM92 67-72 - biela	41,16 EUR	123,48 EUR
	3 ks	Vložka C2000 40/55 S8000 95mm, 3 kľúče; Mosadz		

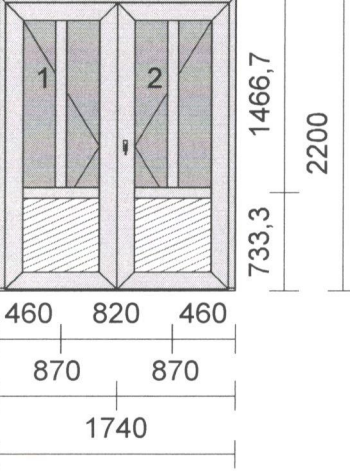
7	2 ks	 <p>séria: Extra Class (S8000) rám: 8012_SW7481 - tesnenie čierne farba: 0001, biela krídlo č. 1 systém kovanie výška klučky 8042HT VD Z-TF ľavé DM45 2MF-2i.S. 2 8042HT VD Z-TF pravé DM45 2MF-2i.S. 1050 mm sklo: Standard spec. sklo 1000 Dubová kôra číra (č.105) 4mm 1000 Dubová kôra číra (č.105) 4mm SenPVC 1000 Dubová kôra číra (č.105) 4mm 1000 Dubová kôra číra (č.105) 4mm SenPVC příčky: 4 * 8039 farba kľučky: biela typ kľučky: K Atlanta 7/35 sec.</p>	674,90 EUR	1349,80 EUR
	2 ks	Kľučka-kľučka Atlanta LM92 67-72 - biela	41,16 EUR	82,32 EUR

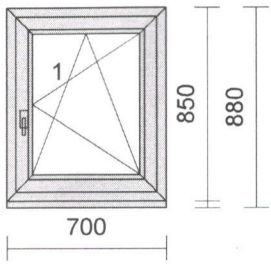
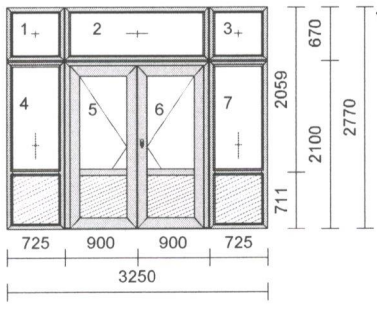
Pozícia	Množstvo	Popis	Cena po zľave	Cena * ks
	2 ks	Vložka C2000 40/55 S8000 95mm, 3 kľúče; Mosadz		
8	4 ks	 <p>séria: Extra Class (S8000) rám: 8001 - tesnenie čierne farba: 0001, biela krídlo č. 1 systém kovanie 1 8095 otv.skl.-pravé výška kľučky 300 mm sklo: NR CP.U. N 2sklo Ug=1,1 rozšírenie: podkladový profil 30 mm / 5K farba kľučky: biela typ kľučky: K Atlanta 7/35 sec.</p>	54,55 EUR	218,20 EUR
	4 ks	Parapet AL 1mm, 195mm, biela(9016)	4,72 EUR	18,88 EUR
	4 ks	Parapet PVC, 250mm, biela	3,61 EUR	14,44 EUR
9	1 ks	 <p>séria: AL DVERE rám: 8012_SW7481 - tesnenie čierne farba: 0001, biela krídlo č. 1 systém kovanie výška kľučky 1 FIB Pevné bez krídla 2 FIB Pevné bez krídla 3 FIB Pevné bez krídla 4 FIB Pevné bez krídla 5 8042HT VD Z-TF ľavé DM45 2MF-2i.S. 6 8042HT VD Z-TF pravé DM45 2MF-2i.S. 7 FIB Pevné bez krídla</p> <p>sklo: 7 * NR CP.U. N 2sklo Ug=1,1, 4 * Hl.sendvič biela dubova kora příčky: 4 * 8039 farba kľučky: biela typ kľučky: K Atlanta 7/35 sec.</p>	1768,90 EUR	1768,90 EUR

Pozícia	Množstvo	Popis	Cena po zľave	Cena * ks
10	4 ks	Vymurovanie 1200x1500 Jedn. cena (1,80 m ² * 167,04 EUR = 300,67 EUR)	300,67 EUR	1202,68 EUR
11	302,58 m	Demontáž starých okien	0,81 EUR	245,09 EUR
12	2 ks	Montáž parapetov s montážou okien Jedn. cena (52,74 m * 0,90 EUR = 47,47 EUR)	47,47 EUR	94,94 EUR
13	281,78 m	Montáž okien a dverí podľa normy STN 73 3134	5,39 EUR	1518,79 EUR
14	20,80 m	Montáž hliníkových dverí, okien podľa normy STN 73 3134	9,85 EUR	204,88 EUR
15	8 ks	Montáž žalúzií	1,80 EUR	14,40 EUR
16	293,82 m	Murárske práce - kaslíkové	7,50 EUR	2203,65 EUR
17	57 ks	Odvoz a likvidácia starých okien	6,07 EUR	345,99 EUR

Pozícia	Množstvo	Popis	Cena po zľave	Cena * ks
18	1 ks	Lešenie	270,00 EUR	270,00 EUR

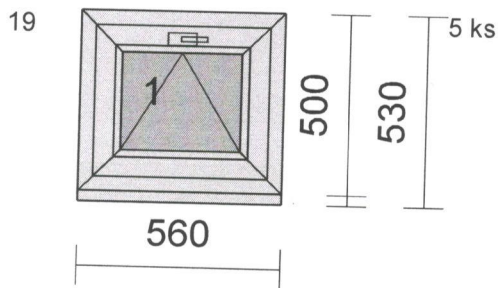

5 ks

séria: **Extra Class (S8000)**
 rám: 8001 - tesnenie čierne
 farba: 0001, **biela**
 krídlo č. 1 systém kovanie 8095 sklopné
 výška kľučky 222 mm
 sklo: Standard 5000 spec. sklo Dubová kôra 4mm
 rozšírenie: podkladový profil 30 mm / 5K
 farba kľučky: biela
 typ kľučky: K Atlanta 7/35 sec.
 U_w: 1.5 W/(m²K)
 Rozmer výr.: 560 x 500 mm

5 ks

Parapet PVC, 250mm, biela

-56,81 EUR -284,05 EUR

-3,04 EUR -15,20 EUR

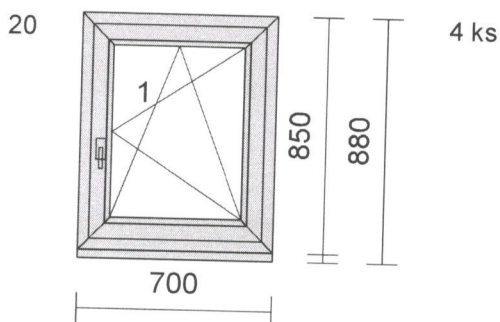

4 ks

séria: **Extra Class (S8000)**
 rám: 8001 - tesnenie čierne
 farba: 0001, **biela**
 krídlo č. 1 systém kovanie 8095 otv.skł.-pravé
 výška kľučky 300 mm
 sklo/výplň: CPG 1.1 FC 2sklo Ug=1,1
 rozšírenie: podkladový profil 30 mm / 5K
 farba kľučky: biela
 typ kľučky: K Atlanta 7/35 sec.
 U_w: 1.4 W/(m²K)
 Rozmer výr.: 700 x 850 mm

4 ks

Parapet PVC, 250mm, biela

-54,55 EUR -218,20 EUR

4 ks

Parapet AL 1mm, 195mm, biela(9016)

-3,61 EUR -14,44 EUR

-4,72 EUR -18,88 EUR

Pozícia	Množstvo	Popis	Cena po zľave	Cena * ks
21	1 ks	Vonkajší parapet	-241,49 EUR	-241,49 EUR

22	1 ks	Montáž AL parapetov	-47,47 EUR	-47,47 EUR
----	------	---------------------	------------	------------

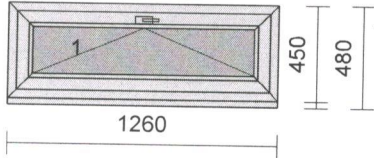
23		2 ks	séria: Extra Class (S8000) rám: 8001 - tesnenie čierne farba: 0001, biela krídlo č. 1 systém 8095 kovanie sklopné výška kľučky 572 mm sklo: Standard 5000 spec. sklo Dubová kôra 4mm rozšírenie: podkladový profil 30 mm / 5K farba kľučky: biela typ kľučky: K Atlanta 7/35 sec. Uw: 1.5 W/(m²K)	82,01 EUR	164,02 EUR
		2 ks	Parapet PVC, 250mm, biela	5,27 EUR	10,54 EUR
		2 ks	Vysekание stavebného otvoru s odvozom sute	35,00 EUR	70,00 EUR

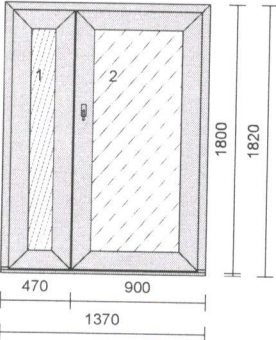
24		1 ks	séria: Extra Class (S8000) von otváracé dvere, pohľad z exteriéru rám: 8012_SW7481 - tesnenie čierne farba: 0001, biela krídlo č. 1 systém 8042HT kovanie Z-TS ľavé DM 45 výška kľučky 1050 mm 2 systém 8042HT kovanie Z-TS pravé DM 45 sklo/výplň: 2 * Hl.sendvič biela 9016 rozšírenie: Rozširovák 20mm 5K Uw: 1.2 W/(m²K) Rozmer výr.: 1370 x 1800 mm	694,36 EUR	694,36 EUR
		1 ks	Kľučka-guľa Atlanta LM92 67-72 - biela	49,46 EUR	49,46 EUR
		1 ks	Vložka C2000 40/55 S8000 95mm, 3 kľúče; Nikel		

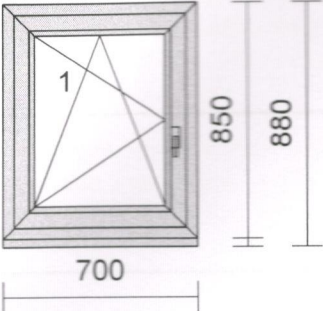
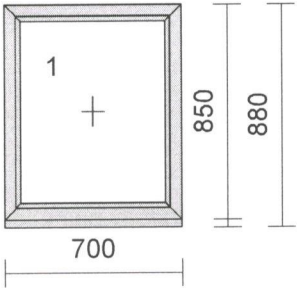
Pozícia	Množstvo	Popis	Cena po zľave	Cena * ks
25	1 ks	 <p>séria: Extra Class (S8000) rám: 8001 - tesnenie čierne farba: 0001, biela krídlo č. 1 systém kovanie výška klučky 8095 otv.skl.-ľavé 300 mm sklo/výplň: CPG 1.1 FC 2sklo Ug=1,1 rozšírenie: podkladový profil 30 mm / 5K farba kľučky: biela typ kľučky: K Atlanta 7/35 sec. U_w: 1.4 W/(m²K) Rozmer výr.: 700 x 850 mm</p>	54,55 EUR	54,55 EUR
	1 ks	Parapet PVC, 250mm, biela	3,22 EUR	3,22 EUR
26	3 ks	 <p>séria: Extra Class (S8000) rám: 8001 - tesnenie čierne farba: 0001, biela krídlo č. 1 systém kovanie výška klučky FIB Pevné bez krídla sklo/výplň: CPG 1.1 FC 2sklo Ug=1,1 rozšírenie: podkladový profil 30 mm / 5K U_w: 1.4 W/(m²K) Rozmer výr.: 700 x 850 mm</p>	43,64 EUR	130,92 EUR
	3 ks	Parapet PVC, 250mm, biela	3,22 EUR	9,66 EUR
27	25,98 m	Demontáž ocelového rámu	4,50 EUR	116,91 EUR
28	1 ks	Montáž okien a dverí bez parotesnej a paropriepustnej zábrany	140,44 EUR	140,44 EUR

Pozícia	Množstvo	Popis	Cena po zľave	Cena * ks
29	7 ks	Odvoz a likvidácia starých okien	6,07 EUR	42,49 EUR
30	13,34 m	Murárske práce - kaslíkové - položky č. 23 a 24	11,01 EUR	146,87 EUR
31	12,64 m	Murárske práce - tehla - položky č. 25 a 26	7,42 EUR	93,79 EUR
32	5,32 m	Montáž PVC parapetov s montážou okien	0,90 EUR	4,79 EUR

článok II. Cena a platenie

2.1.

Cena obsahuje všetky náklady spojené s výrobou, dopravou do miesta montáže, cla, dovoznej prirážky, obalov, montáže, záručného servisu a zliav.

2.2.

Cena za dielo bola stanovená dohodou zmluvných strán vo výške:

Suma bez DPH: 16781,40 EUR slovom:Šestnásťtisícšesťstoosemdesiatjeden eur, 40centov
Suma s DPH: 20137,68 EUR slovom:Dvadsaťtisícotridsaťsedem eur, 68centov

2.3.

Objednávateľ vyhlasuje, že má zabezpečené finančné zdroje na úhradu ceny diela v plnej výške.

2.4.

Zhotoviteľ vyhlasuje, že je platiteľom DPH.

2.5.

DPH bude účtovaná podľa platných právnych predpisov. V prípade zmeny sadzby DPH, táto bude účtovaná podľa platných predpisov v čase vystavenia faktúry.

2.6.

Objednávateľ sa zaväzuje zaplatiť zhotoviteľovi cenu diela po jeho odovzdaní a prevzatí resp. ak nastane skutočnosť podľa bodu 4.5 tejto zmluvy s tým, že objednávateľ sa zaväzuje zaplatiť zhotoviteľovi preddavok na základe zálohovej faktúry vo výške a v splatnosti uvedenej v tejto zálohovej faktúre.

2.7.

Zhotoviteľ má právo na primerané zvýšenie ceny diela v prípade legislatívnych zmien v oblasti daňových, colných, prípadne iných právnych predpisov ovplyvňujúcich cenotvorbu na základe zvýšenia ekonomicky oprávnených nákladov, a ich náležitého zdokladovania a preukázania. Preukázateľné zvýšenie ceny bude písomne odsúhlasené medzi zhotoviteľom a objednávatelom a stane sa prílohou tejto zmluvy. Týmto ustanovením nie je dotknuté ustanovenie čl. III. tejto zmluvy.

2.8.

Objednávateľ je povinný zaplatiť všetky navyše náklady individuálnych úprav predmetu plnenia podľa svojich požiadaviek. Zvýšenie ceny bude písomne odsúhlasené medzi zhotoviteľom a objednávatelom dodatkom k tejto zmluve.

2.9.

V prípade omeškania s platením jednotlivých platieb podľa tohto článku je objednávateľ povinný zaplatiť zhotoviteľovi zmluvnú pokutu vo výške 0,05 % z dlžnej sumy za každý, aj začatý deň omeškania. Omeškanie s platením čo i len jednej splátky po dobu dlhšiu ako 30 dní, považujú zmluvné strany za podstatné porušenie zmluvy zo strany objednávatel'a s právom zhotoviteľa od zmluvy odstúpiť, v súlade s ustanovením § 345 a nasl. Obchodného zákonníka.

2.10.

Dohodnutú cenu diela sa objednávateľ zaväzuje zaplatiť zhotoviteľovi na základe faktúry v deň odovzdania diela v

súlade s čl. IV tejto zmluvy. Pri fakturácii ceny diela zhotoviteľ odpočíta zaplatené preddavky.

2.11.

Faktúra vystavená zhotoviteľom musí mať náležitosti daňového dokladu v zmysle príslušných právnych predpisov. V opačnom prípade je objednávateľ oprávnený faktúru zhotoviteľovi vrátiť na opravu. Lehota splatnosti opravenej faktúry začne v takom prípade plynúť až odo dňa doručenia opravenej faktúry obsahujúcej všetky potrebné zákonné náležitosti.

2.12.

Zaplatením ceny diela sa rozumie :

- ✓ úhrada ceny diela na účet zhotoviteľa, pričom za uhradenú sa bude považovať až dňom pripísania na účet zhotoviteľa, alebo
- ✓ zaplatenie ceny diela zhotoviteľovi v hotovosti.

článok III. Zmeny a práce navyč

3.1.

Ak sa počas vykonávania diela vyskytne potreba prác navyč oproti pôvodne objednaným prácam, môžev tieto práce zhotoviteľ vykonať až po ich písomnom odsúhlasení objednávateľom. Návrh na písomné odsúhlasenie prác navyč podá vo forme dodatku k tejto zmluve zhotoviteľ bezodkladne po zistení ich rozsahu, pričom v návrhu uvedie - vyšpecifikuje rozsah prác navyč a vyčíslenie ceny za tieto práce navyč. Po písomnom odsúhlasení prác navyč podpísaním dodatku k tejto zmluve objednávateľom, stáva sa tento dodatok prílohou tejto zmluvy. Súčasťou tohto dodatku môže byť aj dohoda o predĺžení lehoty na vykonanie diela uvedená v článku IV. tejto zmluvy. /vytvoriť zvlášť dokument na dodatočné práce/

článok IV. Lehota a miesto plnenia, odovzdanie a prevzatie diela

4.1.

Zhotoviteľ sa zaväzuje dielo riadne zhotoviť - dodať, vykonať jeho montáž, inštaláciu na určené miesto (miesto montáže) a odovzdať kompletne dielo v termíne do 5 dní od termínu montáže.

4.1a.

Objednávateľ sa zaväzuje dodať ním podpísanú zmluvu minimálne dva dni pred termínom montáže. V prípade, ak nebude zo strany objednávateľa splnený termín uvedený v predchádzajúcej vete, má zhotoviteľ právo zmeny termínu montáže, ktorá zmena bude oznámená jednostranným právnym úkonom - listom - objednávateľovi.

4.2.

Miestom vykonania diela je jednak miesto výroby diela a jednak miesto montáže diela.

- Miesto montáže diela je: Multifunkčné kultúrne centrum Veľčice ,
- Termín montáže diela je: 09.05.2016

4.3.

Po vykonaní diela zhotoviteľ odovzdá a objednávateľ preberie dielo v mieste montáže diela.

4.4.

O odovzdaní diela zhotoviteľom a jeho prevzatí objednávateľom sa spíše preberací protokol podpísaný oboma zmluvnými stranami.

4.4.a

V prípade, ak predmet diela alebo jeho časť nebude možné namontovať v stanovenom termíne montáže z dôvodov na strane objednávateľa alebo na jeho požiadanie, dodatočné náklady spojené s prepravou budú objednávateľovi doučtované vo výške 0,40 Eur bez DPH za každý aj začatý kilometer dopravy.

4.5.

V prípade, že objednávateľ bez uvedenia dôvodu odmietne podpísať preberací protokol alebo sa na odovzdanie a prevzatie diela nedostaví, považuje sa za deň odovzdania diela deň, kedy zhotoviteľ bez uvedenia dôvodu odmietol podpísať preberací protokol resp. deň, kedy sa dielo malo odovzdať.

4.6.

Zhotoviteľ je povinný odovzdať objednávateľovi návod na použitie a nastavenie mechanizmu kovania.

4.7.

V prípade omeškania objednávateľa s platením preddavku - zálohovej platby z ceny diela (článok II. bod 2.6.) nie je zhotoviteľ v omeškaní s ukončením a odovzdaním diela. V takomto prípade je zhotoviteľ oprávnený dielo ukončiť a odovzdať objednávateľovi aj po termíne uvedenom v bode 4.2. tohto článku. Termín ukončenia bude predĺžený o počet pracovných dní, o ktoré je objednávateľ v omeškaní so zaplatením preddavku.

článok V. Vlastnícke právo k dielu a nebezpečenstvo škody na ňom

5.1.

Vlastnícké právo k dielu prechádza na objednávateľa až úplným zaplatením dohodnutej ceny za dielo.

5.2.

Nebezpečenstvo škody na veci znáša až do začatia montáže diela v mieste montáže diela zhotoviteľ. S výnimkou škody preukázateľne spôsobenej zhotoviteľom, znáša nebezpečenstvo škody na veci odo dňa začatia montáže diela v mieste montáže diela objednávateľ.

článok VI.

Základné práva a povinnosti zmluvných strán

6.1.

Zhotoviteľ sa zaväzuje pred výrobou a osadením zamerať priestory, v ktorých bude montáž diela prebiehať.

6.2.

Zhotoviteľ sa zaväzuje pri plnení predmetu zmluvy postupovať s odbornou starostlivosťou, dodržiavať technické normy a príslušné všeobecne záväzné právne predpisy.

6.3.

Zhotoviteľ sa zaväzuje dielo podľa zmluvy riadne zhotoviť, dodať, vykonať jeho montáž na objednávateľom určené miesto.

6.4.

Zhotoviteľ nie je viazaný pri určení spôsobu zhotovenia diela pokynmi objednávateľa.

6.5.

Objávateľ zabezpečí pripravenosť objektov pre realizáciu predmetu tejto zmluvy v termíne požadovanom zhotoviteľom tak, aby zhotoviteľ mohol dielo a jeho časti zhotoviť požadovanom termíne. Pod pripravenosťou sa pre účely tejto zmluvy rozumie predovšetkým:

6.5.a

uvolnenie a sprístupnenie priestorov v rozsahu potrebnom k riadnemu a včasnému vykonávaniu všetkých prác, vrátane odstránenia pracovných predmetov a materiálov, znemožňujúcich prístup k plánovaným prácam;

6.5.b

vytvorenie prevádzkových podmienok zodpovedajúcich záväzným predpisom o ochrane zdravia a bezpečnosti pri práci, vrátane predpisov upravujúcich pracovné podmienky v spoločnosti koncového užívateľa;

6.5.c

vyčlenenie samostatnej uzamykateľnej miestnosti vhodnej na uloženie materiálu a osobných vecí pracovníkov zhotoviteľa;

6.5.d

funkčné prípojné miesta na elektrickú energiu, vyhovujúce STN, počas celej doby montáže, rozmiestnené vhodne tak, aby vzdialenosť ktoréhokolvek miesta montáže od prípojného miesta nepresahovala 25m;

6.5.e

v prípade možnosti realizácie diela po oficiálnom pracovnom čase v priestoroch objednávateľa bude po obojstrannom písomnom odsúhlasení definovaný rozsah hodín a priestory umožňujúce zhotoviteľovi realizovať dielo;

6.6.

Počas vykonávania diela je objednávateľ oprávnený dielo kontrolovať, pričom zhotoviteľ je na žiadosť objednávateľa povinný mu poskytnúť potrebné vysvetlenia.

6.7.

Zmluvné strany sa zaväzujú, že budú zachovávať obchodné tajomstvo a nepoužijú tieto informácie na iné zmluvné účely.

článok VII.

Súčinnosť objednávateľa

7.1.

Zmluvné strany sa dohodli, že pri plnení predmetu zmluvy poskytne objednávateľ zhotoviteľovi potrebnú súčinnosť, najneskôr do 5 dní od vyzvania k súčinnosti. Pre účely tejto zmluvy sa pod pojmom súčinnosť rozumie včasná spolupráca objednávateľa so zhotoviteľom, najmä včasné plnenie povinností objednávateľa uvedených v článku VI. bode 6.5. tejto zmluvy, ako aj včasné plnenie výziev zo strany zhotoviteľa. V prípade omeškania objednávateľa s poskytnutím súčinnosti si zhotoviteľ vyhradzuje právo stanoviť nový termín realizácie montáže a o počet dní medzi pôvodne stanoveným termínom realizácie montáže a novo stanoveným termínom montáže sa predlžuje dohodnutý termín v článku IV. bod 4.1 tejto zmluvy.

článok VIII.

Vady diela, záručná doba

8.1.

Zhotoviteľ prehlasuje, že dielo vymedzené v čl. I. bode 1.1. tejto zmluvy bude vyhotovené v súlade s dohodnutými

podmienkami tejto zmluvy, bude mať vlastnosti dohodnuté touto zmluvou.

8.1.a

Vada, ktorá nemá vplyv na užívanie a funkčnosť diela sa nepovažuje za podstatnú vadu diela a objednávateľ je povinný prevziať dielo aj s takouto vadou. Takouto vadou sa rozumie napr. škrabance, netesnosti, nerovnosti, farebné rozdiely a pod..

8.2.

Drobné vady a nedorobky zistené pri odovzdaní a prevzatí diela sa nepovažujú za vady diela a nemajú vplyv na lehotu zhotovenia diela. V takomto prípade spíšu zmluvné strany pri odovzdaní a prevzatí diela súpis drobných väd a nedorobkov do preberacieho protokolu, pričom zhotoviteľ sa zaväzuje ich odstrániť. Súpis drobných väd a nedorobkov podľa tohto ustanovenia zmluvy nie je prekážkou na postup podľa bodu 2.6 a 2.10 tejto zmluvy a napriek takémuto súpisu sa dielo považuje za prevzaté a objednávateľ sa zaväzuje zaplatiť cenu za dielo resp. jej doplatok.

8.3.

Na zrejme vady diela je objednávateľ povinný upozorniť zhotoviteľa bez zbytočného odkladu po ich zistení, a za týmto účelom je objednávateľ povinný predmet diela prezrieť alebo zariadiť jeho prehliadku podľa možnosti čo najskôr po odovzdaní predmetu diela. Zhotoviteľ sa zaväzuje zistené zrejme vady odstrániť bez zbytočného odkladu po ich písomnom oznámení objednávateľom.

8.4.

Zhotoviteľ poskytuje objednávateľovi záruku na predmet plnenia 6 rokov od prevzatia diela. Na parapetné dosky, žalúzie, sieťky proti hmyzu a iné doplnky poskytuje zhotoviteľ záruku 2 roky.

8.5.

Záručná doba začína plynúť odo dňa prevzatia diela objednávateľom resp. odo dňa vzniku skutočnosti podľa bodu 4.5 tejto zmluvy.

8.6.

Po uplynutí záručnej doby sa zhotoviteľ zaväzuje v prípade požiadania objednávateľa poskytovať platený pozáručný servis. Na účely vykonávania pozáručného servisu môžu zmluvné strany podpísať osobitnú zmluvu.

8.7.

Zhotoviteľ nezodpovedá za vady diela spôsobené neodborným nastavovaním diela alebo neodbornou manipuláciou s dielom. Neodborným nastavovaním diela resp. neodbornou manipuláciou s dielom sa rozumie nastavovanie a manipulácia v rozpore s návodom na použitie odovzdaným objednávateľovi podľa bodu 4.6. článku IV. tejto zmluvy.

8.8.

Ak bude dodaním vadného diela porušená táto zmluva podstatným spôsobom, môže objednávateľ požadovať odstránenie väd opravou.

8.9.

Reklamácie na plastové a/alebo hliníkové výrobky treba zasielať písomnou formou na uvedenú adresu. Zmluvné strany sa dohodli, že vady budú odstránené v lehote 30 dní od doručenia reklamácie. Zhotoviteľ týmto upozorňuje objednávateľa, že nadmerná vlhkosť v interiéri môže spôsobiť kondenzáciu vodnej pary na skle. Tento jav nie je spôsobený vadou skla a nie je predmetom reklamácie. Nastavenie okien, premazanie kovania a ich údržba nie je predmetom reklamácie. Zhotoviteľ týmto zároveň upozorňuje objednávateľa, že ochrannú pásku na rámoch a krídlach okien a/alebo dverí je nutné odstrániť do 1 mesiaca od odovzдания diela objednávateľovi!

článok IX. Sankcie

9.1.

V prípade omeškania s platením jednotlivých platieb podľa článku II. tejto zmluvy je objednávateľ povinný zaplatiť zhotoviteľovi zmluvnú pokutu vo výške 0,05 % z dlžnej sumy za každý, aj začatý deň omeškania.

9.2.

V prípade omeškania zhotoviteľa s odovzdaním riadne zhotoveného diela, je objednávateľ oprávnený žiadať od zhotoviteľa zmluvnú pokutu vo výške 0,05 % z ceny diela za každý, aj začatý deň omeškania.

9.3.

Zhotoviteľovi nevznikne povinnosť uhradiť objednávateľovi zmluvnú pokutu uvedenú v bode 9.2. tohto článku, ak omeškanie zhotoviteľa s odovzdaním riadne zhotoveného diela bude zapríčinené:

9.3.a

mimoriadnymi okolnosťami, ktoré nastali po podpise tejto zmluvy a za ktoré nie je možné robiť zhotoviteľa zodpovedným a ktoré nemohol ovplyvniť (vyššia moc - napr. neočakávané prírodné a iné javy, vojna, mobilizácia, povstanie, kontaminácia odpadmi, násilnosti, škody spôsobené neoprávneným predčasným užívaním predmetu zmluvy, výluky vo verejnom záujme, nedodržania termínu správneho konania zo strany orgánov štátnej správy a

miestnej samosprávy, živelné pohromy, ktoré bránia v práci alebo ju spomaľujú),

9.3.b

rozhodnutím orgánov štátnej správy, alebo zmenou právnych predpisov súvisiacich s predmetom zmluvy,

9.3.c

ak objednávateľ nespĺnil riadne a včas svoje povinnosti vyplývajúce z tejto zmluvy, uvedené v článku II., v článku VI. a v článku VII. tejto zmluvy.

článok X. Odstúpenie od zmluvy

10.1.

Odstúpiť od tejto zmluvy je možné výlučne v prípadoch uvedených v tejto zmluve.

10.2.

Objednávateľ je oprávnený písomne odstúpiť od tejto zmluvy v prípade, že zhotoviteľ poruší podstatné zmluvné povinnosti. Za podstatné zmluvné povinnosti sa považuje omeškanie zhotoviteľa s odovzdaním diela viac ako 60 dní od dohodnutého dátumu odovzdania a prevzatia diela.

10.3.

Objednávateľ je povinný v prípade odstúpenia od zmluvy nahradiť zhotoviteľovi vynaložené náklady spojené so začatím a realizáciou diela podľa stavu rozpracovanosti diela. Vynaložené náklady zhotoviteľ preukázateľne vyčíslí objednávateľovi.

10.4.

Zhotoviteľ je oprávnený písomne odstúpiť od tejto zmluvy:

10.4.a

v prípade omeškania objednávateľa s platením čo i len jednej dohodnutej splátky ceny diela po dobu dlhšiu ako 30 dní (bod 2.6., bod 2.9. a bod 2.10 článku II. tejto zmluvy)

10.4.b

ak je na vykonanie diela potrebná súčinnosť objednávateľa a tento ju neposkytne v lehote 10 dní od výzvy podľa článku VII. tejto zmluvy.

10.5.

V prípade odstúpenia niektorej zmluvnej strany od zmluvy, je toto voči druhej zmluvnej strane účinné dňom doručenia písomného oznámenia o odstúpení od zmluvy.

10.6.

Zmluvné strany môžu zmluvný vzťah založený touto zmluvou o dielo ukončiť aj formou vzájomnej písomnej dohody.

článok XI. Záverečné ustanovenia

11.1.

Akékolvek zmeny alebo doplnenia tejto zmluvy je možné vykonať len po vzájomnej dohode zmluvných strán písomnou formou.

11.2.

Ak v dôsledku legislatívnych zmien bude táto zmluva týmito úpravami dotknutá, zmluvné strany sa zaväzujú uzavrieť bez zbytočného odkladu dodatok ku zmluve, ktorým sa uvedú príslušné ustanovenia zmluvy do súladu s novým právnym stavom.

11.3.

Ak niektoré ustanovenia tejto zmluvy neskôr stratia účinnosť, nie je tým dotknutá platnosť ostatných ustanovení tejto zmluvy.

11.4.

Zmluvné strany sa dohodli, že záväzky z tejto zmluvy prechádzajú aj na ich právnych nástupcov.

11.5.

Zmluvné strany sa v súlade s § 262 ods. 1 a ods. 2 Obchodného zákonníka dohodli, že ich záväzkový vzťah založený touto zmluvou sa upravuje ustanoveniami Obchodného zákonníka (zák.č. 513/1991 Zb. v platnom znení) a ostatnými všeobecne záväznými platnými právnymi predpismi. Týmito predpismi sa riadia aj vzťahy neupravené v tejto zmluve.

11.6.

Zmluvné strany sa dohodli prípadné spory riešiť vzájomným rokovaním. V prípade, že nedôjde k dohode zmluvných strán, môže ktorákoľvek zo zmluvných strán požiadať o rozhodnutie súd.

11.7.

Táto zmluva nadobúda platnosť a účinnosť dňom jej podpísania obidvomi zmluvnými stranami.

Táto zmluva je vyhotovená v dvoch vyhotoveniach, z ktorých každá zmluvná strana obdrží jedno vyhotovenie.
11.9.

Zmluvné strany vyhlasujú, že si zmluvu prečítali, jej obsahu porozumeli a na znak súhlasu s jej znením ju podpisujú. Zmluvné strany vyhlasujú, že zmluvu podpísali vážne, nie v tiesni a podmienky v nej uvedené nepovažujú pre seba za nevýhodné.

V Zlatých Moravciach dňa 28.4.2016

~~Aneko s.r.o., a.s.
Bernolákova 57
953 01 Zlaté Moravce
IČO: 36534668, IČ DPH: SK2020740349~~
zhotoviteľ

~~OBEC VELEČ~~
objednávateľ

ZÁKLADNÁ FINANČNÁ KONTROLA

Prílohou k zmluve je zmluvný vzťah medzi zmluvnými stranami, ktorý je súčasťou zmluvy. Zmluvné strany vyhlasujú, že si zmluvu prečítali, jej obsahu porozumeli a na znak súhlasu s jej znením ju podpisujú. Zmluvné strany vyhlasujú, že zmluvu podpísali vážne, nie v tiesni a podmienky v nej uvedené nepovažujú pre seba za nevýhodné.

.....
.....
.....
.....